

ساخت و ارزیابی چرخ فلک بادی جدید برای کمباین غلات

سیدمهدی نصیری، محمد لغوی و جواد جعفری فر^۱

چکیده

سالانه مقدار زیادی گندم به عنوان اصلی ترین منبع غذایی و فرآورده استراتژیک، در ایران در مراحل کاشت، داشت، برداشت، جابه جایی، نگهداری و نهایتاً در مرحله تغییر و تبدیل و مصرف از بین می رود. بنابراین، لازم است با به کارگیری دانش کشاورزی و به زراعی، بهبود مدیریت و برنامه ریزی کاشت و داشت محصول، و نیز اصلاح و بهینه سازی ساختمان ادوات و ماشین ها، افت مزرعه ای این محصول اساسی را کاهش داد. پژوهش حاضر در زمینه طراحی، ساخت و ارزیابی یک جایگزین جدید برای چرخ فلک مکانیکی کمباین غلات می باشد که چرخ فلک بادی نامیده شده است، و وظیفه آن مانند چرخ فلک مکانیکی، هدایت خوشه گندم به سمت تیغه های برش می باشد. به منظور ارزیابی این طرح جدید، آزمون های آزمایشگاهی و مزرعه ای صورت گرفت. در آزمون آزمایشگاهی، سرعت باد خروجی از دهانه یک پنکه انتخابی تا فاصله چهل سانتی متری از آن، با فواصل ده سانتی متری، و در سرتاسر عرض دهانه پنکه اندازه گیری شد. نتایج آزمون به صورت نمودار توزیع جریان باد ارائه گردید. بر پایه این نتایج تعداد ۱۳ پنکه برای کمباین با عرض برش ۱۴ فوت (۴/۳ متر) مناسب تشخیص داده شد. نتایج آزمون های مزرعه ای عملکرد دو نوع چرخ فلک بادی و مکانیکی نشان می دهد که تلفات چرخ فلک بادی هنگام برداشت به سبب برخورد نداشتن مستقیم با خوشه و اعمال کمترین ضربه به محصول، کمتر از نوع مکانیکی است. با افزایش سرعت پنکه، تلفات محصول به صورت خطی افزایش می یابد. آزمون مزرعه ای در سرعت های دورانی ۲۲۴۷، ۲۵۰۳، ۲۸۶۰، ۳۲۱۸ و ۳۹۳۲ دور در دقیقه، و امتداد خروجی باد (از دهانه پنکه) ۱۰، ۲۰ و ۳۰ درجه نسبت به افق انجام پذیرفت. با توجه به تحلیل آماری طرح بلوک کاملاً تصادفی توسط مقایسه توکی (پانزده تیمار و شش نمونه در هر تیمار)، در سطح ۵٪ اختلاف معنی داری از نظر تلفات محصول در این زوایا، میان چرخ فلک بادی و مکانیکی وجود داشت. بر پایه نتایج به دست آمده، جهت وزش باد پنکه ۲۰ درجه، و سرعت دورانی آن در دامنه ۲۵۰۳ تا ۲۸۶۰ دور در دقیقه توصیه می شود.

واژه های کلیدی: کمباین، ماشین های برداشت، برداشت، ماشین ها، ماشین آلات، برداشت گیاهان زراعی، گندم، ماشین های کشاورزی

۱. به ترتیب دانشجوی سابق کارشناسی ارشد، دانشیار، و استادیار سابق ماشین های کشاورزی، دانشکده کشاورزی، دانشگاه شیراز

مقدمه

پنکه سانترینیوز (تجزیه از مرکز)

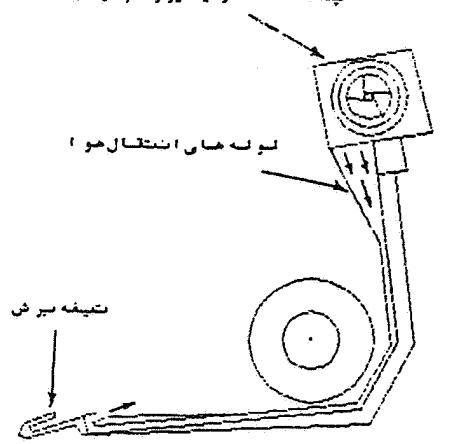

شکل ۱. تصویر شماتیک سکوی برش در پژوهش تات و نیو (۹)

شد (۹). در این طرح باد حاصل از یک پنکه گریز از مرکز به هدایت محصول بریده شده به سمت اتاقک تغذیه کمک می نمود (شکل ۱). از جمله وظایف این سیستم جلوگیری از افزایش تلفات دانه در اثر برگشت محصول بریده شده است. با بهره گیری از این سیستم، افت سکوی برش نسبت به گذشته حدود ۴۳ درصد کاهش یافت (۹). ولی اشکال سیستم این بود که وزش باد به زیر محصول بریده شده، مقداری از آن را به طرف بالا پرتاب می نمود، که جمع آوری آن برای ماریپیج مشکل بود. در سال ۱۹۷۴ نیز مطالعه ای روی سیستم جدید برای برداشت سویا انجام شد (۷). در این مطالعه محصول به صورت ردیفی کشت شده بود. افشانک هایی که با فاصله ۲۲ سانتی متر از یکدیگر قرار داشتند، روی سکوی برش نصب شد که می توانست محصول بریده شده را هم زمان با چرخ فلک^۶ به سمت ماریپیج هدایت نماید (شکل ۲). نتایج این بررسی نشان داد که در رطوبت ۱۱ درصد، افت برداشت ۵۲ درصد کاهش می یابد. این افت در سرعت باد خروجی معادل ۸/۶ متر در ثانیه اندازه گیری شد (۹).

یک شرکت آمریکایی در سال ۱۹۸۹ درصد برآمد که با استفاده از جریان باد در یک چرخ فلک مکانیکی، بازده برداشت

گندم به عنوان اصلی ترین منبع غذایی بشر در مراحل کاشت، داشت، برداشت، و حتی مصرف، از راه های گوناگون به هدر می رود، و این امر دقت نظر خاصی را برای جلوگیری از تلفات یاد شده می طلبد. طبق گزارش سالنامه آمار کشاورزی ایران، در سال ۱۳۷۵ مقدار تولید گندم حدود ۱۰ میلیون تن بوده است (۱). با در نظر گرفتن حدود ۳-۵ درصد افت کمباین به طور استاندارد، با مقدار ۳ درصد، ۳۰۰ هزار تن و با مقدار ۵ درصد، ۵۰۰ هزار تن تلفات وجود دارد. ولی زیان واقعی از ارقام محاسبه شده فوق بیشتر است، چون رقم افت دانه در ایران بیش از این مقادیر استاندارد می باشد^۱. بنابراین، با به کارگیری توصیه های ارائه شده برای تنظیم قسمت های مختلف کمباین و بهینه سازی آنها، می توان افت محصول را به سطح استاندارد رسانید، و از تلفات اضافی جلوگیری نمود.

افت کمباین در چهار قسمت، سکوی برش^۲، کوبنده^۳، کاه پُران^۴ و غربال ها^۵ اتفاق می افتد. بر پایه پژوهش های انجام شده، بیشترین افت کمباین مربوط به قسمت سکوی برش آن بوده است (۲، ۶، ۸ و ۱۰). این مقدار را حدود ۸۰ درصد کل تلفات کمباین گزارش کرده اند (۸). بررسی تلفات سکوی برش در برداشت محصول سورگوم نشان داد که ۲/۳ درصد افت کل محصول مربوط به چرخ فلک در رطوبت ۳۳/۶ درصد بوده، که این ریزش با کم شدن رطوبت تا ۱۳ درصد، به ۵/۲ درصد رسیده است. در حالی که تلفات تیغه برش، به میزان ۲ درصد، با کاهش رطوبت تغییر چشم گیری نداشته است (۱۰).

گذشته از بررسی در مورد بهترین تنظیم های چرخ فلک کمباین، در مورد روش های جدیدتر نیز پژوهش هایی صورت گرفته است. در این پژوهش ها از جریان باد، به صورت یک سیستم کمکی برای هدایت محصول به سمت ماریپیج نقاله استفاده شده است.

در سال ۱۹۷۳ میلادی پژوهشی روی محصول سویا انجام

۱. طبق گفته وزیر کشاورزی در استان گلستان تلفات کمباین حدود ۳۰ درصد گزارش شده است (کنگره مهندسی ماشین های کشاورزی و مکانیزاسیون،

مردادماه ۱۳۷۷). 2. Cutting platform 3. Threshing unit 4. Straw walker 5. Sieves 6. Reel

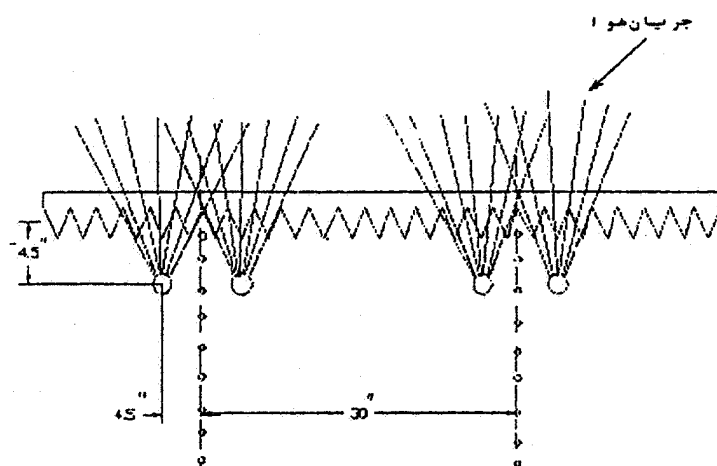

شکل ۲. تصویر شماتیک از آزمون آزمایشگاهی برداشت سویا (۷)

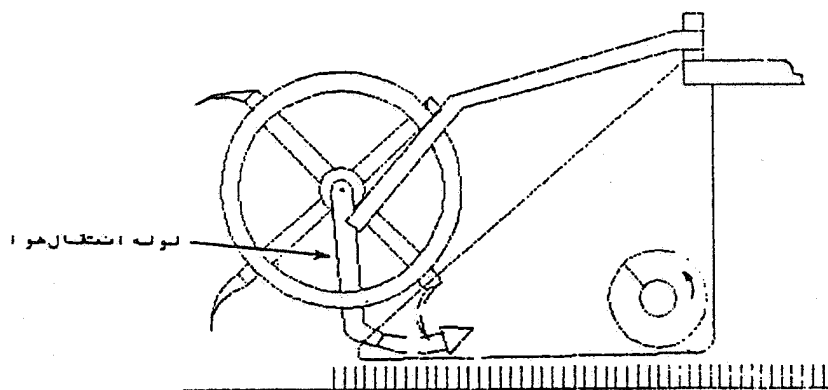

شکل ۳. تصویر شماتیک چرخ فلک انگشتی - بادی

در عرض کمباین قرار دارد، برای تولید باد استفاده شده است. سرعت چرخشی پروانه در دامنه ۱۳۰۰-۲۰۰۰ دور در دقیقه می باشد. به خاطر برخورد نکردن چرخ فلک و محصول، از هدر رفتن حدود ۱۶۵ کیلوگرم گندم در هکتار جلوگیری می شود. طرح یاد شده از نوع تجاری بوده و نتایج پژوهش علمی آن گزارش نشده است.

با توجه به پژوهش های انجام شده گذشته، طرحی با هدف کم کردن برخورد مکانیکی میان محصول و چرخ فلک کمباین برای کاستن افت مربوط به چرخ فلک ارائه شده است. در این طرح از فشار ایجاد شده توسط باد پنکه، برای خم کردن ساقه محصول و راندن آن به طرف تیغه و ماریپچ نقاله سکوی برش

محصولات ریزدانه را افزایش دهد. بدین منظور سیستمی را طراحی نمود که روی چرخ فلک نوع انگشتی نصب گردید. برابر شکل ۳، جریان ایجاد شده به طرف تیغه های برش وزیده و باعث می شود محصول بریده شده بی درنگ به طرف ماریپچ رانده شود. سرعت باد خروجی از افشانک ها در این بررسی حدود ۴۴/۷ متر در ثانیه بود (۴ و ۳). طبق پژوهش های چهارساله دانشگاه ایلینویز این طرح می توانست حدود ۶۲ درصد از افت محصول جلوگیری کند.

در سال ۱۹۹۱ با استفاده از جریان هوا یک چرخ فلک به نام ورتکس^۱ توسط یک شرکت کانادایی ساخته شد. مطابق شکل ۴، از یک پنکه نوع جریان مماسی، که در یک محفظه سراسری

1. Vortex air reel

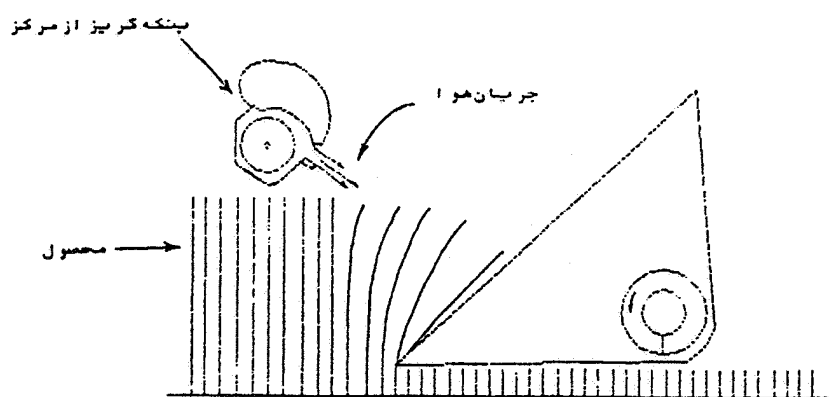

شکل ۴. طرز کارکرد چرخ فلک ورتکس

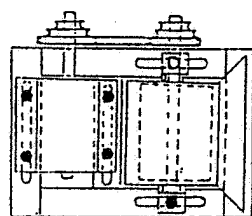

نمای بالا

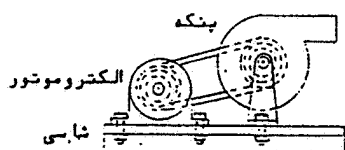

نمای روبرو

شکل ۵. شماتیک دستگاه مورد استفاده در آزمون آزمایشگاهی

محاسبه شده برای آزمون مزرعه‌ای ساخته شد. از میان ۹ حالت سرعت دورانی قابل تنظیم، پنج سرعت ۲۲۴۷، ۲۵۰۳، ۲۸۶۰، ۳۲۱۸ و ۳۹۳۲ دور در دقیقه انتخاب گردید. این انتخاب به گونه‌ای صورت گرفت که میانگین سرعت باد تولید شده توسط پنکه در کمترین سرعت دورانی (۲۲۴۷ دور در دقیقه) برابر ۹/۲ متر در ثانیه، و بیش از سرعت باد در پژوهش ۱۹۷۴ (۷) باشد. برابر خروجی پنکه (از نمای بالا به صورت ذوزنقه) یک قاب چوبی ساخته شد. این قاب دارای دو شاسی ذوزنقه‌ای بود که توسط پنج جفت تیرک عمودی به یکدیگر متصل شده بودند. فاصله تیرک‌ها در هر ردیف با ردیف بعدی ۱۰ سانتی متر انتخاب گردید (شکل ۶).

کمباین استفاده شده است.

هدف از طراحی سیستم چرخ فلک بادی، گسترش فناوری آسان‌تر، و هم چنین استفاده از یک دستگاه ارزان‌تر است که با نیازهای کشاورزان و سازندگان ما هم‌خوانی داشته باشد. به طور کلی در این پژوهش اهداف زیر مورد نظر بوده است:

- الف) کاهش هزینه نسبت به چرخ فلک ورتکس
- ب) کاهش (دورریز) محصول در مقایسه با چرخ فلک مکانیکی
- ج) کاهش مقدار کل تلفات کمباین
- د) دید بهتر برای راننده کمباین
- ه) نصب آسان سیستم بدون تغییر در سکوی برش

مواد و روش‌ها

آزمون‌ها در دو قسمت آزمایشگاهی و مزرعه‌ای انجام شد.

آزمون آزمایشگاهی

در این آزمون یک پروانه نوع گریز از مرکز، با تیغه‌های به جلو خمیده با قطر ۲۰ سانتی‌متر انتخاب، و پس از نصب روی شاسی، توسط موتور الکتریکی به گردش در آورده شد. سرعت چرخش شافت موتور ۱۴۳۰ دور در دقیقه بود، که به وسیله دو قرقره مرکب سه وضعیتی روی محورهای موتور و پنکه، دامنه سرعتی برابر ۱۴۳۰-۳۹۳۲ دور در دقیقه ایجاد گردید (شکل ۵). جنس قرقره‌ها از پلاستیک فشرده، و بر اساس اندازه‌های

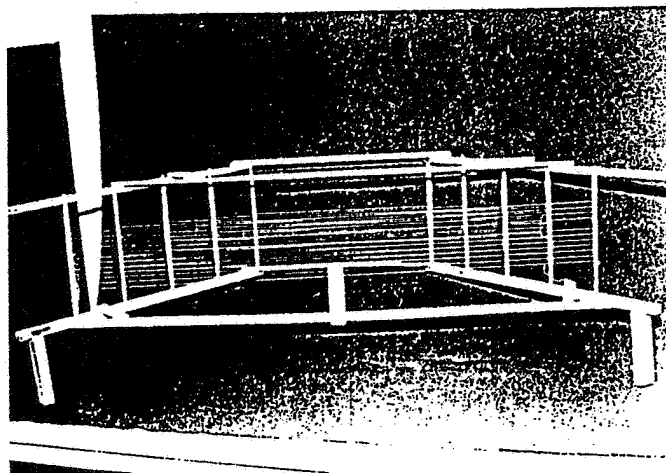

شکل ۶. قاب شطرنجی

میانگین سرعت باد و سطح مقطع خروجی پنکه $۸۷/۲$ لیتر در ثانیه محاسبه گردید.

آزمون مزرعه‌ای

برای انجام آزمون مزرعه‌ای مدلی ساخته شد که سه پنکه برای پوشش پهنا‌ی مؤثری برابر ۱۰۰ سانتی‌متر در یک سوی آن، و در سوی دیگر، چرخ فلک مکانیکی با پهنا‌ی یکسان روی شاسی نصب گردید (شکل ۱۲).

حرکت پنکه‌ها از الکتروموتور و حرکت چرخ فلک مکانیکی از چرخ زمینی تأمین شد. قرقره‌ها به گونه‌ای طراحی شدند که سرعت خطی چرخ فلک ۲۵ درصد بیشتر از سرعت پیشروی باشد (۵). این مدل فاقد سیستم برش بود، بنابراین یک کمباین جان‌دیر مدل ۹۵۵ برای برداشت محصول استفاده شد. آزمون در مزرعه به صورت زیر انجام پذیرفت:

۱. تعیین افت مزرعه (قبل از برداشت)
۲. تعیین افت سکوی برش کمباین، برای کاستن از مقادیر اندازه‌گیری شده در بندهای ۳ و ۴
۳. تعیین افت چرخ فلک‌های مکانیکی و بادی
۴. اندازه‌گیری میزان انحراف ساقه‌های گندم توسط چرخ فلک‌های مکانیکی و بادی

روی تیرک‌های عمودی، در هر ردیف شبکه‌ای توسط نخ نازک با فاصله یک سانتی‌متر ایجاد شد. پهنا‌ی این شبکه‌ها در ردیف اول، نزدیک دهانه پنکه، سه سانتی‌متر، و در ردیف پنجم ۱۱ سانتی‌متر بود. هم‌چنین، روی هر ردیف نخ، در فواصل مساوی علامت‌گذاری شد (شطرنجی کردن هر ردیف). پس از قرار دادن این قاب جلوی دهانه پنکه در رأس‌های چهارخانه‌های ایجاد شده، سرعت باد توسط سرعت سنج حرارتی^۱ اندازه‌گیری شد. این کار در سرعت‌های مختلف با سه تکرار انجام گردید، و برابر شکل‌های ۷ تا ۱۰، پروفیل سرعت باد در جلو دهانه و در فاصله ۴۰ سانتی‌متری از آن (در سرعت دورانی ۲۲۴۷ دور در دقیقه) به کمک نرم‌افزار گرافر^۲ رسم شد.

براساس این پروفیل‌ها، نمودار افت سرعت باد در فاصله ۴۰ سانتی‌متری ترسیم گردید (شکل ۱۱). با توجه به مقادیر میانگین سرعت باد خروجی در جلو دهانه پنکه ($۹/۲$ متر در ثانیه)، و در فاصله ۴۰ سانتی‌متری از آن ($۳/۱$ متر در ثانیه)، در سرعت دورانی ۲۲۴۷ دور در دقیقه، میزان افت در این فاصله حدود ۶۵ درصد محاسبه شد. با به دست آوردن توزیع هوای خروجی و انجام محاسبات، برای کمباین ۱۴ فوت ($۴/۳۰$ متر) ۱۳ پنکه به منظور پوشش تمام پهنا‌ی کمباین لازم تشخیص داده شد. در این آزمون میزان باد خروجی پنکه با توجه به

1. Hot-wire anemometer

2. Grapher

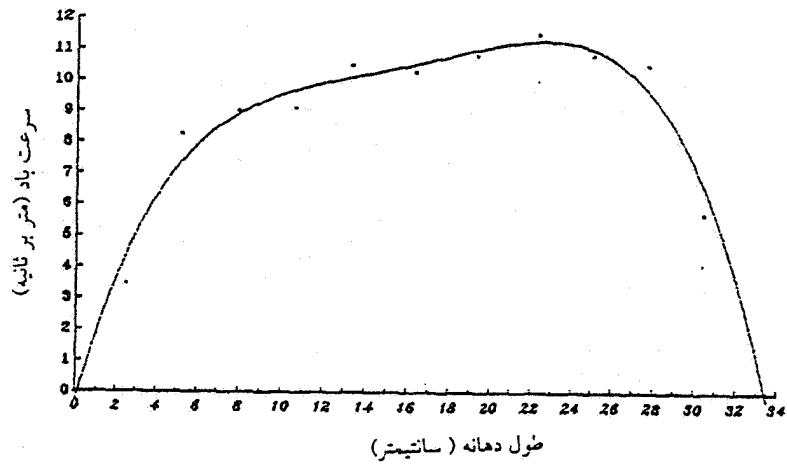

شکل ۷. پروفیل سرعت باد در طول دهانه پنکه (سرعت دورانی پنکه ۲۲۴۷ دور در دقیقه)

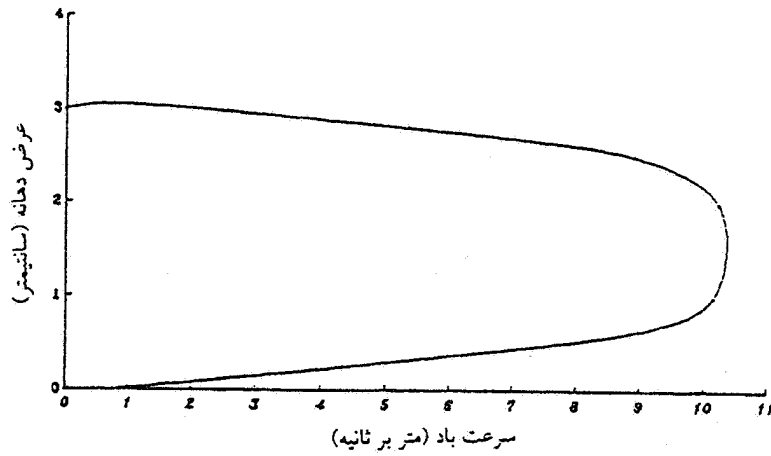

شکل ۸. پروفیل سرعت باد خروجی در پهنای دهانه پنکه (سرعت دورانی پنکه ۲۲۴۷ دور در دقیقه)

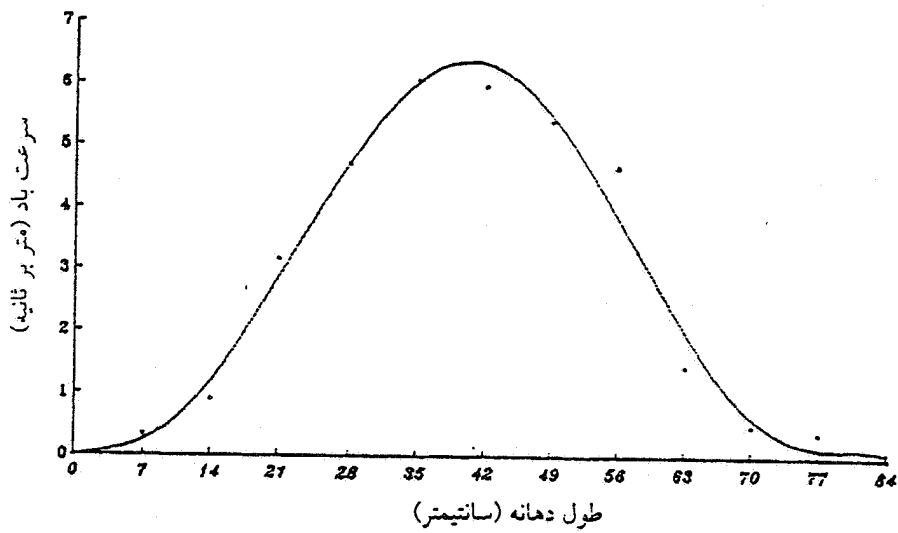

شکل ۹. پروفیل سرعت باد خروجی در طول دهانه پنکه (در فاصله ۴۰ سانتی متری از دهانه، سرعت دورانی پنکه ۲۲۴۷ دور در دقیقه)

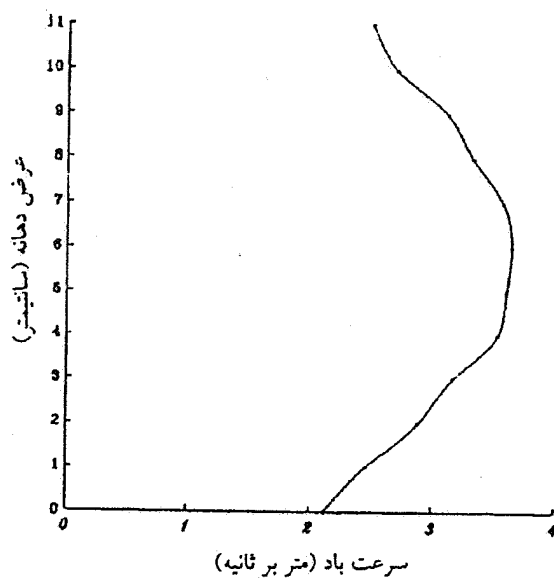

شکل ۱۰. پروفیل سرعت باد خروجی در پهنای دهانه پنکه (در فاصله ۴۰ سانتی متری از دهانه، سرعت دورانی پنکه ۲۲۴۷ دور در دقیقه)

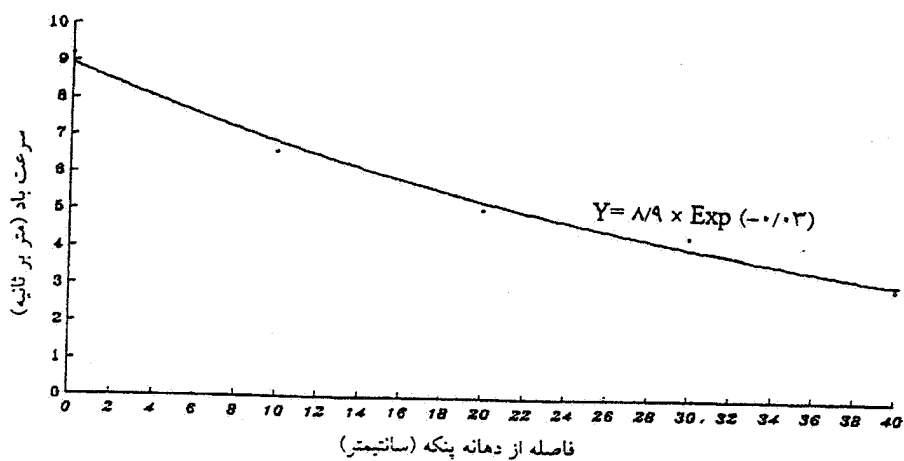

شکل ۱۱. سرعت باد خروجی در فواصل مختلف از دهانه پنکه (سرعت دورانی پنکه ۲۲۴۷ دور در دقیقه)

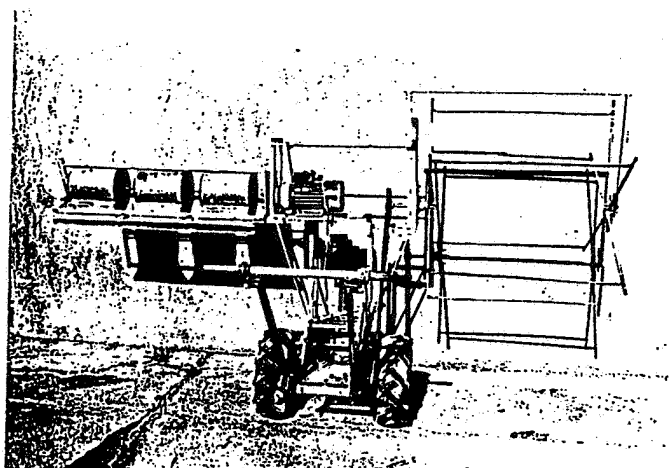

شکل ۱۲. دستگاه طراحی شده برای آزمون مزرعه‌ای

نتایج

زاویه ۱۰ درجه

در این زاویه با افزایش سرعت پنکه مقدار ریزش دانه بیشتر شده است (شکل ۱۳) (میانگین ریزش در چرخ فلک مکانیکی ۱۵۳ دانه در ۱/۰ مترمربع می باشد). تحلیل آماری نیز اختلاف معنی داری را میان داده‌های زاویه ۱۰ درجه، در سرعت‌های مختلف پنکه با چرخ فلک مکانیکی نشان می دهد (جدول ۱). از سویی، در سرعت ۳۹۳۲ دور در دقیقه، مقدار انحراف ساقه گندم حدود ۳۰ سانتی متر می باشد که به مقدار میانگین انحراف ساقه توسط چرخ فلک مکانیکی، یعنی ۳۲ سانتی متر، نزدیک است (شکل ۱۴).

زاویه ۲۰ درجه

در مقایسه با حالت قبل، میزان ریزش در سرعت‌های متناظر افزایش یافته است. به عنوان مثال، در سرعت ۳۹۳۲ دور در دقیقه، مقدار ریزش ۸۰ دانه است، در حالی که در همین سرعت، تحت زاویه ۱۰ درجه، تلفات محصول ۶۰ دانه شمارش شده است. البته طبق نتایج جدول ۱ اختلاف معنی داری میان این داده‌ها وجود ندارد. افزایش تلفات در زاویه ۲۰ درجه، تنها به خاطر برخورد قسمت بیشتری از هوای خروجی از پنکه با توده محصول است. همین طور، می توان مشاهده نمود که از لحاظ تلفات بذری، زاویه ۲۰ درجه اختلاف معنی داری با چرخ فلک مکانیکی دارد (بجز در سرعت‌های ۳۲۱۸ و ۳۹۳۲ دور در دقیقه).

انحراف ساقه نیز با زیاد شدن سرعت پنکه افزایش یافته است، ولی می توان در جدول ۲ مشاهده نمود که میان انحراف ساقه در این زاویه با چرخ فلک مکانیکی اختلاف معنی داری وجود ندارد (بجز در سرعت ۲۲۴۷ دور در دقیقه).

زاویه ۳۰ درجه

در این زاویه چون باد به قسمت‌های پایین تر ساقه برخورد می کند (نسبت به دو زاویه دیگر)، نیروی کافی برای خم کردن

به منظور اندازه گیری افت، از یک قاب چوبی به مساحت استاندارد یک فوت مربع (۱/۰ مترمربع) استفاده شد. افت مزرعه قبل از ورود هر گونه دستگاه به مزرعه نمونه گیری شد. افت سکوی برش کمباین نیز طبق روش‌های توصیه شده نمونه گیری و محاسبه گردید (۵). آن گاه مدل در مسیر ده متری حرکت داده شد تا خم کردن ساقه در دو طرف صورت گیرد. پس از ایستادن، کمباین این مسیر را برداشت نمود و به اندازه طول خود به عقب برگشت داده شد. در فضای آزاد شده، مسیر حرکت مربوط به چرخ فلک‌های بادی و مکانیکی مشخص و در سه نقطه از هر مسیر نمونه برداری صورت گرفت، و در پاکت‌های جداگانه جمع آوری گردید.

در آزمون مزرعه‌ای پنج سرعت مختلف پنکه و سه زاویه وزش باد بررسی شد. این آزمون‌ها در سرعت‌های ۲۲۴۷، ۲۵۰۳، ۲۸۶۰، ۳۲۱۸ و ۳۹۳۲ دور در دقیقه، و زوایای خروجی ۱۰، ۲۰ و ۳۰ درجه نسبت به افق انجام پذیرفت. کمترین سرعت دورانی (۲۲۴۷ دور دقیقه) به گونه‌ای انتخاب شد که سرعت باد تولید شده توسط پنکه در حدود مقادیر یاد شده در پژوهش‌های پیشین باشد (۷ و ۹). هم چنین، زوایای طوری پیش بینی شد که باد تولید شده از پنکه در گستره زیر سنبله به خوشه‌ها برخورد نماید. با محاسبه افت کمباین و افت مزرعه، و کاستن از مقادیر جمع آوری شده برای مدل، افت خالص چرخ فلک‌های بادی و مکانیکی محاسبه گردید.

مقادیر به دست آمده از پانزده تیمار و شش نمونه از هر تیمار، برای بررسی نهایی و مقایسه میانگین داده‌ها توسط آزمون توکی، در طرح بلوک کاملاً تصادفی به جدول‌های مخصوص منتقل شد. افزون بر تعیین افت، میزان انحراف ساقه در هر سرعت و زاویه نیز به صورت استاتیکی (از جلو دهانه پنکه) برای دو سیستم جداگانه اندازه گیری و به منظور بررسی آماری در جدول‌های مخصوص درج شد. واریته گندم مورد آزمایش نوید، و مساحت مزرعه آزمایشی ۳۰×۶۵ متر مربع بود.

جدول ۱. مقایسه میانگین تلفات دانه در چرخ فلک بادی و مکانیکی در سطح ۵٪

تیمارها	میانگین	
	مشاهدات	زاویه وزش باد (درجه)
۲۲۴۷	۴۹ ^b	۱۰
	۴۷ ^b	۲۰
	۲۵/۷ ^b	۳۰
۲۵۰۳	۲۱ ^b	۱۰
	۷۳ ^b	۲۰
	۳۸/۷ ^b	۳۰
۲۸۶۰	۴۶/۴ ^b	۱۰
	۷۷/۳ ^b	۲۰
	۳۰/۷ ^b	۳۰
۳۲۱۸	۵۸/۴ ^b	۱۰
	۹۳/۷ ^{ab}	۲۰
	۷۱/۴ ^b	۳۰
۳۹۳۲	۶۸/۷ ^b	۱۰
	۹۹/۳ ^a	۲۰
	۵۷/۳ ^b	۳۰
چرخ فلک مکانیکی	۱۵۲/۸ ^a	

حروف مشابه اختلاف معنی داری را نشان نمی دهد.

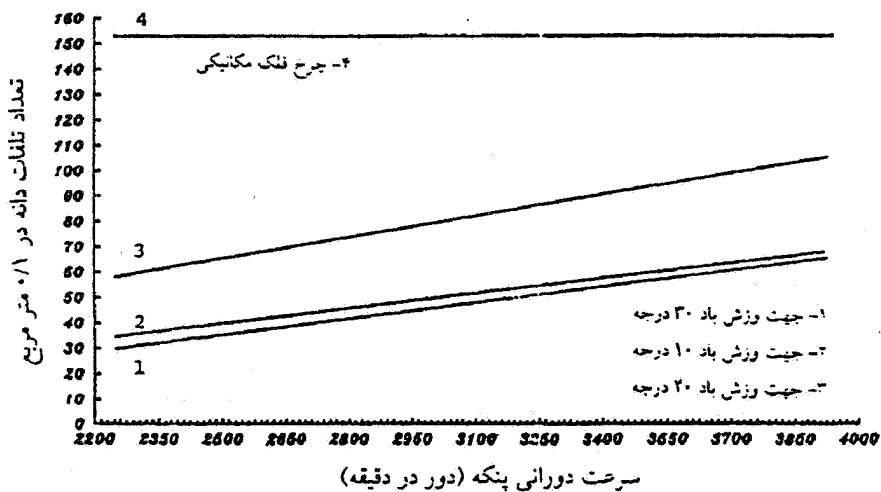

شکل ۱۳. تلفات دانه توسط چرخ فلک مکانیکی و بادی در ۱۰ متر مربع، برحسب دور پنکه

جدول ۲. مقایسه میانگین انحراف ساقه از خط قائم در چرخ فلک بادی و مکانیکی در سطح ۵٪

تیمارها		میانگین
سرعت پنکه (دور در دقیقه)	زاویه وزش باد (درجه)	مشاهدات
	۱۰	۲۵ ^b
۲۲۴۷	۲۰	۲۵ ^b
	۳۰	۲۲ ^b
	۱۰	۲۲ ^b
۲۵۰۳	۲۰	۲۷ ^{ab}
	۳۰	۲۴ ^b
	۱۰	۲۴ ^b
۲۸۶۰	۲۰	۲۸ ^{ab}
	۳۰	۲۴ ^b
	۱۰	۲۸ ^{ab}
۳۲۱۸	۲۰	۳۰ ^a
	۳۰	۲۷ ^{ab}
	۱۰	۳۰ ^a
۳۹۳۲	۲۰	۳۲ ^a
	۳۰	۳۰ ^a
چرخ فلک مکانیکی		۳۲/۴ ^a

حروف مشابه اختلاف معنی داری را نشان نمی دهد.

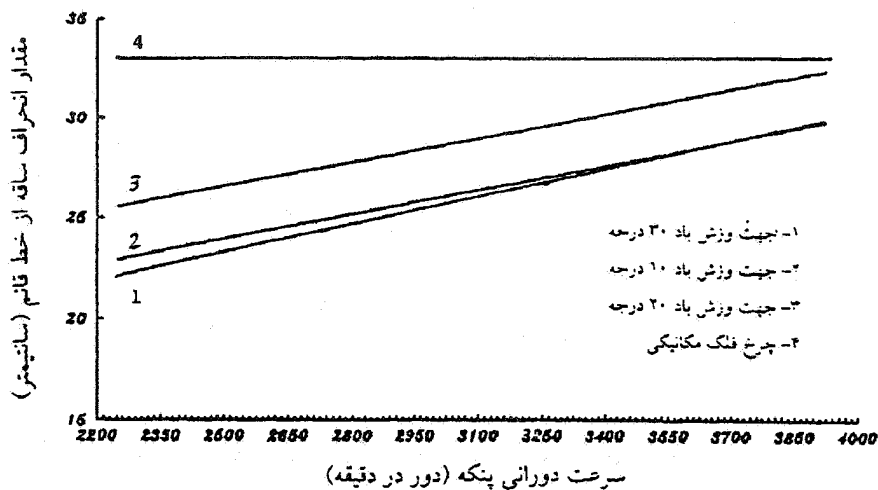

شکل ۱۴. انحراف ساقه توسط چرخ فلک مکانیکی و بادی برحسب دور پنکه

۱. در محدوده سرعت دورانی ۲۵۰۳ تا ۲۸۶۰ دور در دقیقه، زاویه مناسب برای وزش باد پنکه ۲۰ درجه انتخاب گردد، چون تلفات دانه در این زاویه اختلاف معنی داری با چرخ فلک مکانیکی دارد. هم چنین، در این محدوده و زاویه مذکور، از نظر انحراف ساقه اختلاف معنی داری با چرخ فلک مکانیکی دیده نمی شود.

۲. در دامنه سرعت مناسب پنکه (بند اول)، برای فاصله های افقی کم میان پنکه و تیغه های برش (کمتر از ۱۵ سانتی متر)، می توان از سرعت های پایین تر پنکه و در فاصله های بیشتر (۱۵ تا ۳۰) از سرعت های پایین تر پنکه استفاده نمود.

۳. در کلیه سرعت های دورانی مورد آزمایش و زاویه های ۱۰ و ۳۰ درجه، تلفات دانه اختلاف معنی داری را با چرخ فلک مکانیکی نشان می دهد. تنها در محدوده سرعت دورانی ۳۲۱۸ تا ۳۹۳۲ دور در دقیقه انحراف ساقه با نوع مکانیکی اختلاف معنی دار ندارد. البته لازمه این امر صرف انرژی بیشتر و تعمیرات زودرس برای پنکه ها است.

۴. با توجه به توزیع سرعت باد خروجی در عرض دهانه پنکه، به نظر می رسد که زاویه ۳۰ درجه برای فاصله (افقی) کم بین پنکه و تیغه برش در سرعت های ۳۲۱۸ و ۳۹۳۲ دور در دقیقه مناسب باشد. این زاویه و سرعت های ذکر شده به شرطی توصیه می گردد که از نظر توان مصرفی اختلاف معنی داری با سرعت های بند ۱ نداشته باشد.

نظر به این که پیشنهاد استفاده از سیستم چرخ فلک بادی به جای سیستم مکانیکی سابقه طولانی در جهان ندارد، و با توجه به منحصر به فرد بودن این پژوهش در ایران، لازم است تأثیر پارامترهای مختلف کمباین با چرخ فلک بادی جدید، بر تلفات محصول بررسی شود. بدین گونه می توان شکل و وضعیت نهایی دستگاه جدید را مشخص و توصیه نمود.

ساقه و ایجاد شوک به آن را ندارد. بنابراین، همان گونه که شکل های ۱۳ و ۱۴ نیز نشان می دهند، در این زاویه کمترین افت در محصول و کمترین مقدار انحراف ساقه ایجاد می شود. البته جدول ۱ اختلاف معنی داری را میان تلفات محصول در زاویه های مختلف نشان نمی دهد (بجز یک مورد). در سرعت های بیش از ۳۲۱۸ دور در دقیقه، که نیروی باد تولید شده برای خم کردن ساقه افزایش یافته، انحراف ساقه به میزان بیشتری صورت گرفته است (شکل ۱۴). نتایج جدول ۲ نیز این موضوع را تأیید می نماید (اختلاف معنی داری را با چرخ فلک مکانیکی نشان نمی دهد).

بحث و نتیجه گیری

در زاویه ۱۰ درجه، که باد با قسمت های بالای ساقه برخورد می کند و نفوذ مناسب را در توده محصول ندارد، خم کردن ساقه به سادگی صورت نمی گیرد. با توجه به این که ارتفاع ساقه های گندم در سطح مزرعه ثابت نیست، و ارتفاع چرخ فلک بر پایه میانگین ارتفاع تنظیم می شود، بنابراین میزان انحراف ساقه دائم در حال تغییر خواهد بود. این مسئله افزایش تلفات را به دنبال خواهد داشت.

در زاویه ۳۰ درجه نیز نسبت به زاویه های ۱۰ و ۲۰ درجه، باد از قدرت کمتری برخوردار است، چون در این زاویه باد به قسمت های پایین محصول برخورد می نماید. در زاویه ۳۰ درجه باد اثر مستقیمی بر خوشه ها ندارد، در حالی که تأثیر زاویه های ۱۰ و ۲۰ درجه به طور مستقیم روی خوشه ها بیشتر است، در نتیجه تلفات دانه در زاویه ۳۰ درجه، نسبت به دو زاویه دیگر در حداقل است. این موضوع را می توان با مقایسه مقدار انحراف ساقه و نمودار ریزش آنها در زوایای گوناگون مشاهده نمود. بنابراین، با توجه به مطالب بیان شده می توان چنین اظهار نمود که:

منابع مورد استفاده

۱. وزارت کشاورزی. ۱۳۷۶. نگاهی به زراعت و باغبانی در ایران. اداره کل آمار و اطلاعات، معاونت برنامه ریزی و پشتیبانی.
2. Bukhari, S., G. H. Jamro, K. A. Ibupoto and M. Zafarullah. 1989. Grain losses of various wheat varieties

- harvested by power reaper. *Agric. Mechanization in Asia, Africa and Latin America*. 20(2): 17-18.
3. Carary Company. 1990. Finger air reel. *Agric. Eng.* 71(5): AE 5019.
 4. Carary Company Information Catalogue. 1993. Finger Air Reel. Carary Co., North Dakota, Canada.
 5. Griffin, G. A. 1989. Combine Harvesting. Deere and Co. Service Train. Pub., Illinois, USA.
 6. Johnson, W. H. 1959. Efficiency in combining wheat. *Agric. Eng.* 40(1): 19-20.
 7. Nave, W. R., J. J. Wait and B. J. Butler. 1974. Reducing soybean cutterbar losses with low pressure air-jets. *Trans. ASAE*. 17(5): 817-820.
 8. Quich, G. R. 1973. Laboratory analysis of the combine header. *Trans. ASAE*. 16(1): 5-12.
 9. Tate, D. E. and W. R. Nave. 1973. Air conveyor header of soybean harvesting. *Trans. ASAE*. 16(1): 37-39.
 10. Waelti, H., P. K. Turnquist and V. E. Matter. 1971. Harvesting techniques for reducing grain sorghum losses. *Trans. ASAE*. 14(5): 767-800.